

INSTRUKCJA MONTAŻU
ASSEMBLY INSTRUCTIONS
МОНТАЖНОЯ ИНСТРУКЦИЯ
MONTAGEANLEITUNG

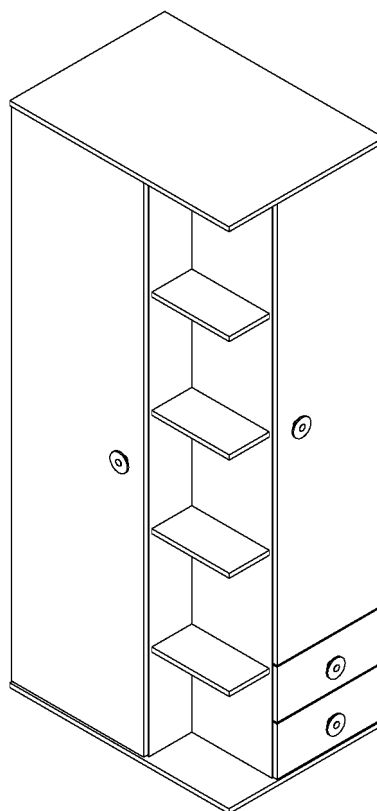

90 min.

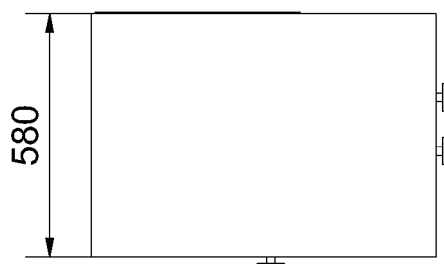
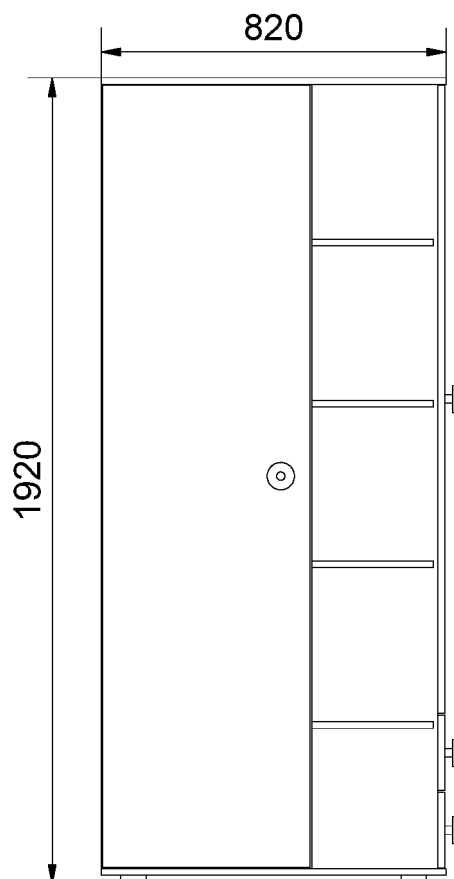
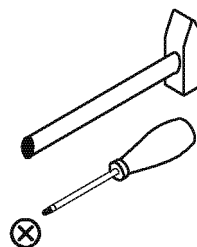

Wskazówki dotyczące pielęgnacji!!!

Proszę czyścić tylko miękką,
suchą lub lekko wilgotną
szmatką do kurzu.

Nie używać żadnych środków chemicznych!

Cleaning advise!!!

To clean please use only soft, dry or humid cloth.
Do not use any chemicals!

Инструкция касающаяся обслуживания .

Убедительно просим чистить мягкой сухой
или легко влажной тряпкой до вытирания пыли.
Использовать каких либо химических средств,
категорически запрещается .

Pflegehinweis !!!

Bitte nur mit einem Staubtuch oder einem
feuchten Lappen reinigen.

Keine chemische Putzmittel verwenden!

Przed rozpoczęciem montażu szafki należy
zapoznać się z załączoną instrukcją montażu

INSTRUKCJA MONTAŻU
ASSEMBLY INSTRUCTIONS
МОНТАЖНАЯ ИНСТРУКЦИЯ
MONTAGEANLEITUNG

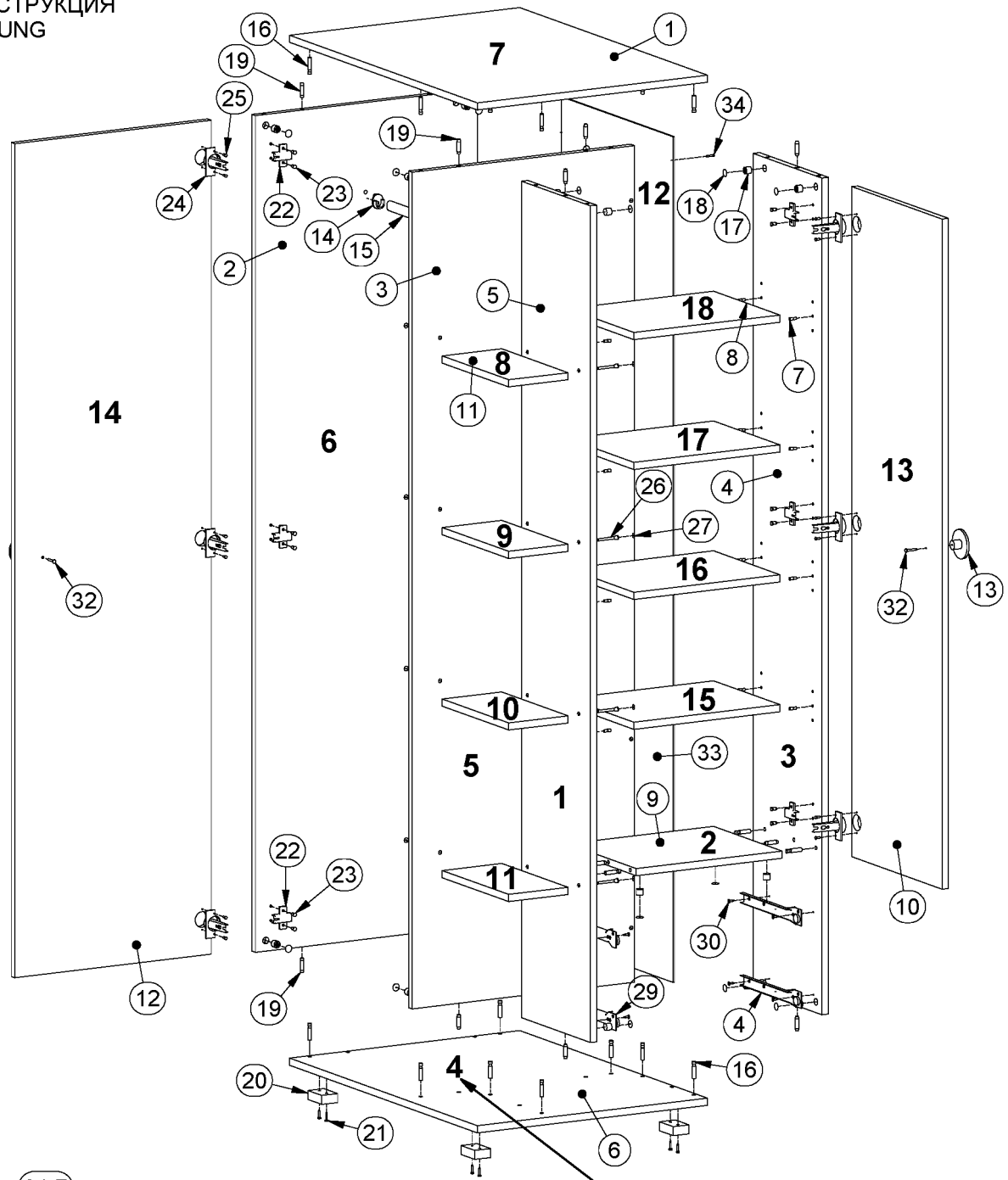

Kolejność montażu
Assembly Sequence
Последовательность монтажа
Die Reihenfolge der Montage

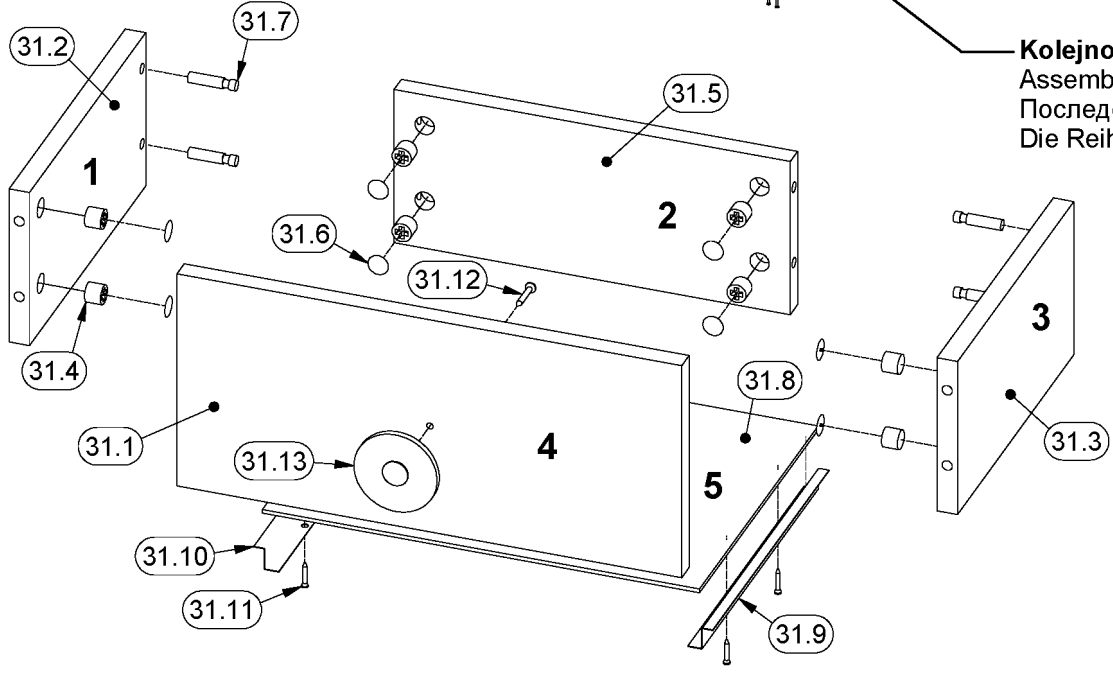

INSTRUKCJA MONTAŻU
ASSEMBLY INSTRUCTIONS
МОНТАЖНАЯ ИНСТРУКЦИЯ
MONTAGEANLEITUNG

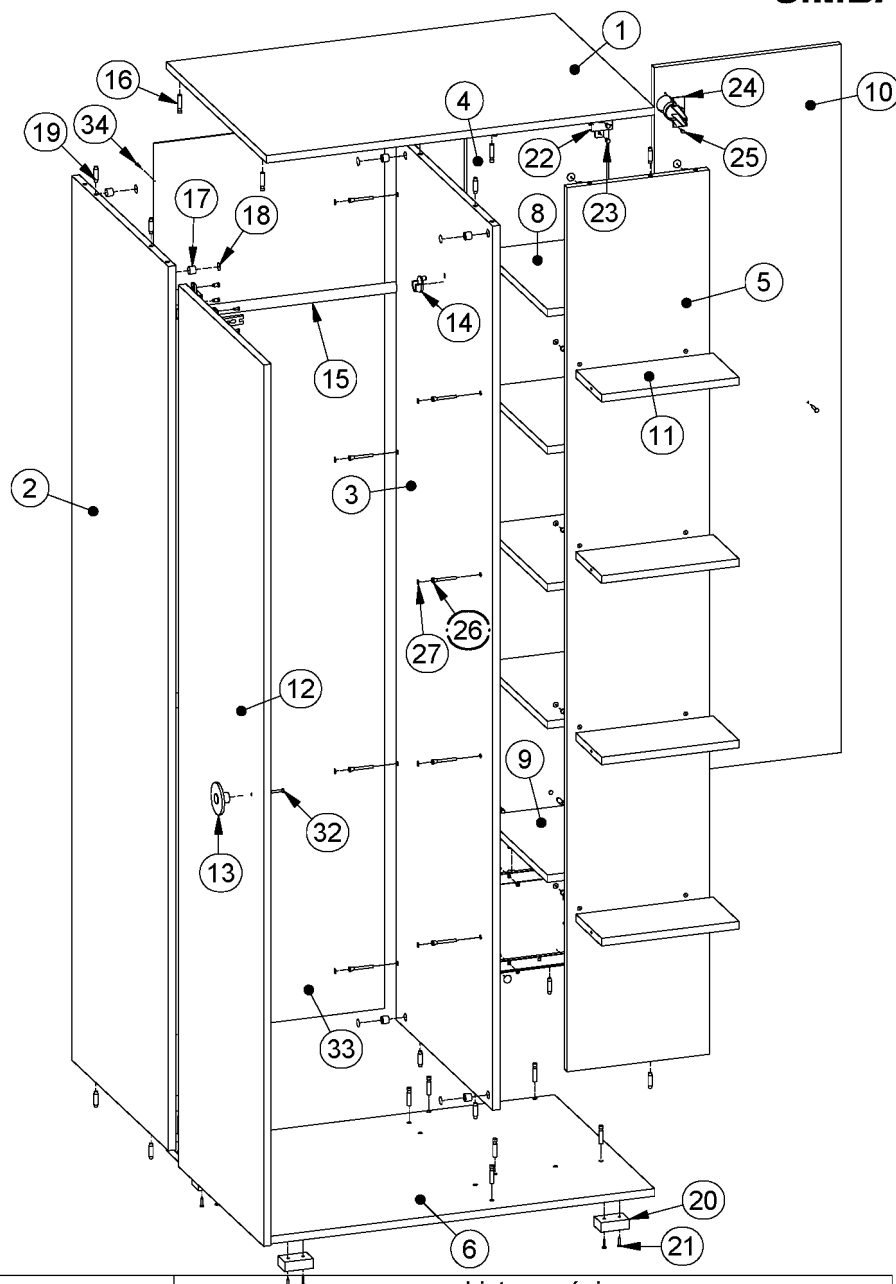

Lista części			Lista części		
POZYCJA	ILOŚĆ	NUMER CZĘŚCI	POZYCJA	ILOŚĆ	NUMER CZĘŚCI
1	1	Błat	26	16	Konfirmat
2	1	Bok lewy szafy	27	16	Zaślepka konfirmatu
3	1	Bok prawy szafy	28	2	Szyna prowadnicy R
4	1	Bok prawy reg.	29	2	Szyna prowadnicy L
5	1	Bok lewy reg.	30	8	Wkręt pro. 3,5x13
6	1	Błat dolny	31	2	Szuflada
7	16	Podpórka	31.1	1	Czoło szuflady
8	4	Półka	31.2	1	Bok szuflady L
9	1	Przegroda pozioma	31.3	1	Bok szuflady R
10	1	Drzwi prawe	31.4	8	Puszka mimośrod
11	4	Półka boczna	31.5	1	Tył szuflady
12	1	Drzwi lewe	31.6	8	Zaślepka mimośrod
13	2	Uchwyt	31.7	8	Trzpień mimośrod
14	2	Uchwyt drążka	31.8	1	Spód szuflady
15	1	Drążek	31.9	1	Prowadnica R
16	20	Trzpień mimośrod	31.10	1	Prowadnica L
17	20	Puszka mimośrod	31.11	4	Wkręt pro. 3x20
18	20	Zaślepka mimośrod	31.12	1	Śruba uchwyty M4x22
19	14	Kołek	31.13	1	Uchwyt
20	4	Nóżka	32	2	Śruba uchwyty M4x22
21	8	Wkręt nóżki 4x25	33	1	Ściana tylna
22	6	Prowadnik zawiasu	34	55	Wkręt ściany tylnej 3x20 + spodu szuflady
23	12	Euro wkręt 6,3x13	35	1	Kluczyk mimośrod
24	6	Zawiasa	36	1	Pasek dystansowy
25	12	Wkręt zawiasy 4x13	37	6	Aplikacja gwiazdka